

LED TV SATVD

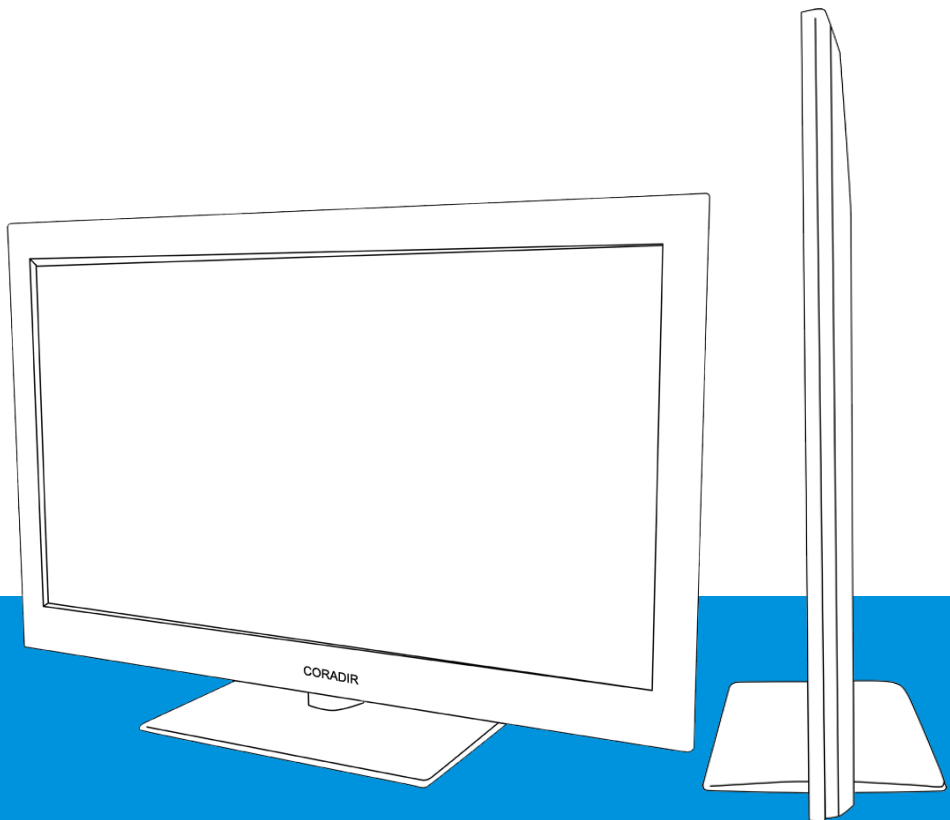

www.coradir.com.ar



CORADIR S.A.

El logotipo de **CORADIR S.A.** esta registrado en el Instituto Nacional de la Propiedad Industrial de la República Argentina bajo el N°: 1828427. Los demás nombres de los productos mencionados en este documento pueden ser marcas comerciales y/o marcas comerciales registradas de sus respectivas compañías.

CORADIR no será responsable de las omisiones ni errores técnicos o de redacción que pudiera contener este documento. La información que contiene este documento está sujeta a modificaciones sin previo aviso. La información de esta publicación está sujeta a cambios sin previo aviso y se proporciona "TAL CUAL", SIN GARANTÍA DE NINGÚN TIPO. EL DESTINATARIO ASUME TODOS LOS RIESGOS DERIVADOS DEL USO DE ESTA INFORMACIÓN. EN NINGÚN CASO CORADIR SERÁ RESPONSABLE DE NINGÚN DAÑO DIRECTO, INDIRECTO, INCIDENTAL, ESPECIAL, PUNITIVO NI DE OTRO TIPO (INCLUIDOS, PERO SIN LIMITARSE A, LOS DAÑOS DERIVADOS DE LA PÉRDIDA DE GANANCIAS COMERCIALES, INTERRUPCIÓN DEL NEGOCIO O PÉRDIDA DE INFORMACIÓN COMERCIAL) INCLUSO SI SE HA NOTIFICADO A CORADIR LA POSIBILIDAD DE DICHOS DAÑOS. LO ANTERIOR SE APLICARÁ SIN IMPORTAR LA NEGLIGENCIA U OTRAS FALTAS DE CUALQUIER PARTE Y SIN IMPORTAR SI DICHA RESPONSABILIDAD APARECE EN TEORÍAS DE RESPONSABILIDAD LEGAL SOBRE CONTRATOS, NEGLIGENCIAS, AGRAVIOS O DE OTRO TIPO Y A PESAR DE QUE NO SE CUMPLA EL PROPÓSITO ESENCIAL DE CUALQUIER RECURSO LIMITADO.

Las garantías limitadas para los productos de **CORADIR** se establecen exclusivamente en la documentación que acompaña a dichos productos. Nada de lo indicado en este documento se debe interpretar como garantía adicional o ampliación de la misma.

Primera edición (Octubre 2011)

Número de parte: LEDTVSATDVMU101011

INSTRUCCIONES DE SEGURIDAD:

Lea atentamente las instrucciones de seguridad y de funcionamiento antes de comenzar a usar el equipo

ADVERTENCIA: Antes de conectar el equipo verifique si tiene llave selectora de tensión (115 / 230V~), ubicada junto al zócalo de entrada, se encuentre en la posición correcta.

El cordón de alimentación suministrado con la unidad posee tres terminales. No corte o dañe el terminal de tierra. Si el conector suministrado no pudiese conectarse en su enchufe, consulte con un electricista para acondicionar su instalación eléctrica.

No exponga el equipo a goteos o salpicaduras. Evite colocar sobre el equipo objetos que con tengan líquidos.

El cordón de alimentación se debe colocar de manera que no pueda ser pisado, o pinchado por elementos que se encuentren sobre o cerca del mismo, tomando especial atención con los enchufes y las salidas del cable en el equipo. En caso de daño del cable no intente repararlo, recurra a personal técnico especializado.

No coloque el equipo sobre carros inestables, bases o equipos para arrastre. El mismo puede caer y causar daños personales serios y/o daños a la máquina. Siga las instrucciones del fabricante cuando monte este equipo sobre una base.

Se debe apagar el equipo antes de limpiar el interior del mismo o de retirar cualquier conjunto mecánico o eléctrico. Desenchufe el equipo antes de iniciar la limpieza. Nunca limpie este equipo por medio de chorros de agua. Para la limpieza, utilice un paño embebido en solución jabonosa y luego seque con paño limpio.

ATENCIÓN: Existe riesgo de explosión si la batería se reemplaza por una de tipo incorrecto.

Descarte las baterías utilizadas de acuerdo con las instrucciones.

Introducción

Gracias por haber confiado en **CORADIR S.A.** para satisfacer sus necesidades tecnológicas. Le damos la bienvenida a nuestra creciente familia de productos de tecnología. Con nuestro **LED TV con Sintonizador Integrado ISDB-Tb**, le brindamos la más moderna y confiable tecnología. Este manual ha sido escrito para ayudarle a entender el manejo de su **LED TV con Sintonizador Integrado ISDB-Tb**. Tómese el tiempo necesario para leer este manual completamente, también le recomendamos que lo mantenga como referencia para futuras preguntas.

Accesorios

Asegúrese de que los siguientes accesorios estén incluidos con su LED. Si algún accesorio no está incluido, favor de contactar al distribuidor del producto en el lugar donde realizó la compra.

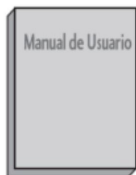

Manual de Usuario



Pilas



Adaptador



Control

Precauciones

INTRUCCIONES IMPORTANTES DE LA SEGURIDAD

Proporcionan las instrucciones importantes de la seguridad con cada aparato. Esta información es dada en un libro o una hoja, o está ubicado antes de cualquier instrucción de la instalación para el uso y es proporcionada con el aparato. Esta información es dada en un idioma aceptable para el país donde el aparato será usado. Las instrucciones importantes de la seguridad está titulado como "Instrucciones Importantes de la Seguridad". Las instrucciones de la seguridad siguientes incluyen donde es aplicable, y cuando se usa como la siguiente. Adicionalmente la información de la seguridad puede ser incluida por la agregación de las afirmaciones después del fin de la lista de instrucciones de seguridad siguiente. En la opción del fabricante, una imagen o un dibujo que ilustra la instrucción especificada de seguridad puede ser puesto inmediatamente junto a la instrucción de la seguridad :



ADVERTENCIA

Lea estas instrucciones. Guarde estas instrucciones. Tenga cuidado con todas las advertencias. Siga todas las instrucciones.

No coloque la LED en luz solar directa o cerca a fuentes de calor tales como difusores de calor, estufa y otros.

Esto puede causar un incendio.



No use este producto en un lugar húmedo como en el baño o en cualquier lugar donde se pueda mojar.

Esto puede causar un incendio o una descarga eléctrica.

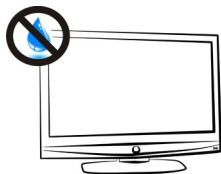

Doble el cable de la antena entre el interior y exterior de la casa para evitar que la lluvia fluya hacia adentro.

Esto puede causar que el agua dañe la LED y originar una descarga eléctrica.

Un cable a tierra debe estar conectado.

Si un cable a tierra no está conectado, existe la posibilidad de peligro de descargas eléctricas debido a la fuga de corriente. Si los métodos de conexión a tierra no son posibles, se debe instalar un interruptor de circuito independiente y éste debe ser instalado por un electricista calificado. No conecte el cable a tierra de los alambres de teléfono, postes de luz o tuberías de gas.

No coloque ningún objeto que contenga líquidos encima del producto.

Esto puede causar un incendio o una descarga eléctrica.



Sitios con humedad:

Este aparato no debe ser expuesto a goteras, escurrimientos o salpicaduras y no deben colocarse sobre el producto los objetos con líquido tales como vasos o floreros.

No inserte ningún objeto dentro de las aberturas de ventilación.

Esto puede causar un incendio o una descarga eléctrica.

No coloque objetos pesados sobre la LED.

Pueden caerse y causar lesiones serias a un niño o adulto.

No intente dar servicio a la LED usted mismo. Contacte a su proveedor o al centro de servicio.

Esto puede causar un daño al producto o una descarga eléctrica.

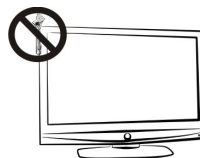

Precauciones

No limpie el producto con agua.

Esto puede causar un daño al producto o una descarga eléctrica.

En caso que Ud. vea humo o sienta un olor extraño saliendo de la LED, apáguela, desconéctela del tomacorriente y contacte a su proveedor o al centro de servicio.

Esto puede causar un incendio o una descarga eléctrica.

Durante una tormenta de relámpagos, desconecte el producto del tomacorriente y no toque el cable de la antena.

Esto puede causar un daño al producto o una descarga eléctrica.

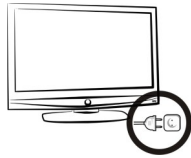

NOTAS

Nunca toque el enchufe con las manos mojadas.

Esto puede causar una descarga eléctrica.

Desconecte el producto del tomacorriente y quite todas las conexiones antes de moverlo.

No coloque el producto en una instalación empotrada tal como un librero o estante.

La LED requiere ventilación.

Cuando instale la LED sobre una mesa, tenga cuidado de no colocarlo sobre el borde.

Esto puede provocar que la LED se caiga, causando lesiones serias a las personas y daños considerables al producto.

No coloque una antena exterior cerca de líneas de tendido eléctrico, luces eléctricas o circuitos eléctricos.

Esto puede causar una descarga eléctrica.

Debe haber suficiente distancia entre una antena exterior y las líneas de potencia para evitar que la antena toque las líneas de potencia, aún si la antena se caiga.

Esto puede causar una descarga eléctrica.

Cuando desconecte la LED, no jale del cordón, sino del enchufe.

Esto puede causar un incendio.

Asegúrese de que el cordón de alimentación no pase a través de ningún objeto caliente

como un calentador.

Esto puede causar un incendio o una descarga eléctrica.

No lo conecte cuando el cordón de alimentación o el enchufe está dañado o la parte conectora del tomacorriente está floja.

Esto puede causar un incendio o una descarga eléctrica.

Deshágase cuidadosamente de las baterías usadas para evitar que sean ingeridas por los niños.

En caso de que se las traguen, llévelos a ver a un doctor inmediatamente.

Cuando mueva el producto ensamblado con las bocinas, no lo lleve sosteniendo por las bocinas.

Esto puede causar que el producto se caiga, causando lesiones graves a los niños o adultos, y daños serios al producto.

Desconecte este producto del tomacorriente antes de limpiarlo. No utilice limpiadores líquidos o en aerosol.

Esto puede causar un daño al producto o una descarga eléctrica.

Contacte al centro de servicio una vez al año para que limpie las partes internas de la LED.

El polvo acumulado puede causar fallas mecánicas.

La distancia entre los ojos y la pantalla debe ser de 5 a 7 veces más largo que el largo diagonal de la pantalla.

Esto se recomienda para evitar vista cansada.

Desconecte el producto del tomacorriente cuando no está prendido o usando por períodos largos del tiempo.

Polvo acumulado puede causar un incendio o una descarga

Solamente utilice las baterías especificadas.

Si no, esto puede causar un daño al producto o una descarga eléctrica.

Control Remoto

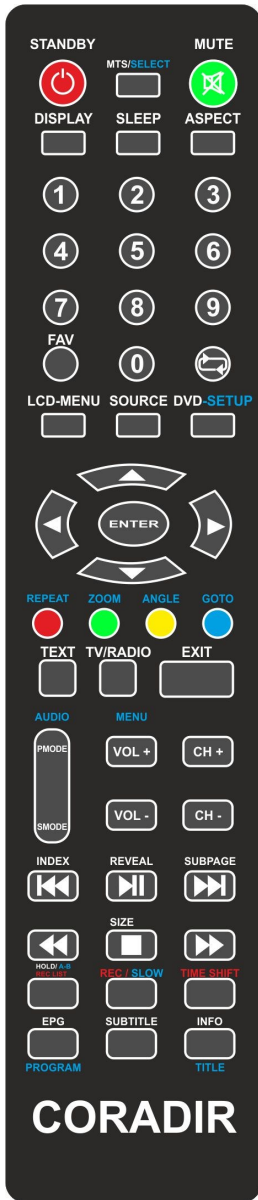
**STANDBY** 

Enciende o apaga el LED.

MTS/SELECT

Cambia de sonido de mono a estéreo.

MUTE 

Enciende y apaga el sonido.

ASPECT

Presione para ajustar el aspecto de pantalla.

DISPLAY

Pulse para ver el origen y la información de los canales.

SLEEP

Presione para configura temporizador de apagado.

BOTONES NUMERICOS

Presione 0-9 para seleccionar un canal.

Pulse para volver a ver el programa anterior.

**FAV**

Agrega canales a favoritos.

LCD-MENU

Muestra el menú de opciones.

SOURCE

Muestra el menú de opciones de conectividad de su TV.

DVD-SETUP

Configuración DVD.

◀ ▶ ▲ ▼ **ENTER**

Permite navegar el menú OSD y ajustar las configuraciones de sistema a su preferencia.

**BOTONES COLOR**

Botones de funcionalidad especial.

BOTONES DESCRIPCION AZUL

Botones para funcionalidades

en modo de DVD SETUP.

TEXT

Selecciona los modos de subtítulos

TV/RADIO

Cambia de Modo TV—Radio

EXIT

Pulse para salir de las opciones.

CH + / CH -

Presione para subir/bajar los canales.

VOL + / VOL -

Presione para subir/bajar el nivel de sonido.

PMODE

Configura el modo de imagen Mild, Usuario, Dynamic y Estándar.

SMODE

Modo de sonido. Estándar, Música, Cine, Deportes y Usuario

▶ II Para o reanuda un video en el reproductor USB.

⏪ Pulse para saltar hacia adelante el reproductor USB.

⏩ Pulse para saltar hacia atrás el reproductor USB.

▶▶ Pulse para aumentar la velocidad de reproducción

◀◀ Pulse para disminuir la velocidad de reproducción

EPG

Guía electrónica de programas

SUBTITLE

Subtítulos

INFO

Información por pantalla.

Menú de Controles / Sintonizar LED TV

MENU DE CONTROLES LATERALES

1. **Menú** : Muestra el menú de opciones del TV.
2. **Vol (+)** : Aumenta el volumen de su TV.
3. **Vol(-)** : Disminuye el volumen de su TV.
4. **CH(+)** : Aumenta un canal.
5. **CH(-)** : Disminuye un canal.
6. **⏻** : Enciende o apaga su TV.

Menu

Vol

+

-

CH

+

-

⏻

Sintonización de Fuente de Señal

Conecte su LED TV al servicio de televisión por cable por RF IN. Inicie su equipo con el botón de encendido del control remoto o desde las teclas del costado del TV. Posteriormente apriete el botón SOURCE para seleccionar las fuentes de señal, vaya a la opción de Aire con el las teclas de navegación y presione ENTER. Ahora podrá ver la lista de canales sintonizados desde fabrica o con el botón LCD/MENU ir al de Entrada de Canal y seleccionar las opciones de sintonía.

Opciones de conexión

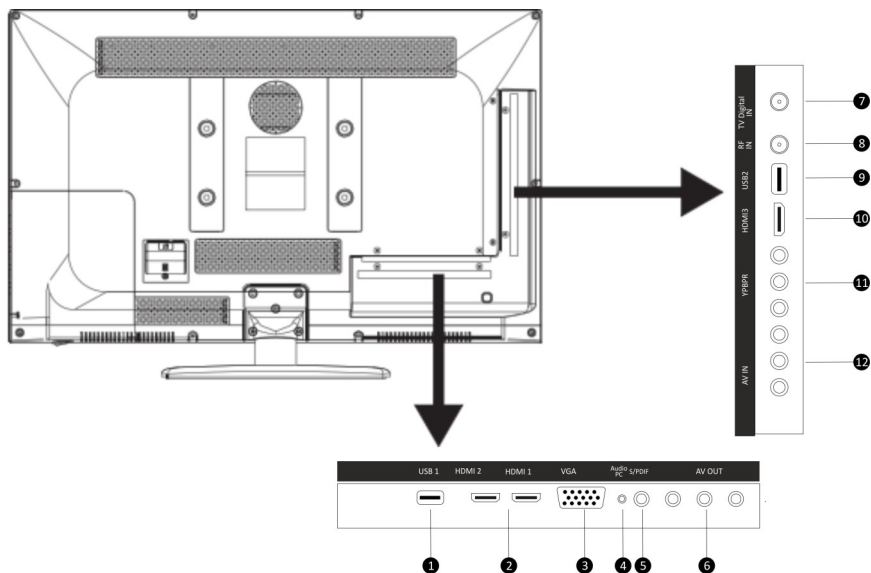

Descripción

- | | | | |
|----|--|-----|--------------------------------|
| 1. | Conexión USB 1 inferior. | 6. | Conexión AV OUT. |
| 2. | Conexiones HDMI 1 / HDMI 2 inferiores. | 7. | Entrada para TV Digital SATVD. |
| 3. | Conexión VGA. | 8. | Entrada RF. |
| 4. | Entrada de Audio PC. | 9. | Conexión USB 2 lateral. |
| 5. | Conexión S/PDIF. | 10. | Conexión HDMI 3 lateral. |
| | | 11. | Conexiones YPBPR. |
| | | 12. | Conexión AV IN. |

Para encender el televisor LED:

1. Conecte el cable de alimentación del televisor LED. Posteriormente, su LED TV enciende en modo de espera con indicador de encendido en el frente en color rojo.

2. Para encender el televisor LED:

Pulse el botón STANDBY del control remoto o el botón en el panel frontal del televisor LED, el indicador de alimentación se ilumina en verde.

Ajuste de volumen:

Presione los botones de Vol +/- para incrementar o decrementar el volumen.



1. Pulse el botón **SOURCE** del control remoto para visualizar el menú de opciones de
2. Pulse el botón **▲ ▼** para seleccionar la señal de entrada.
3. Presione el botón **Enter** en el control remoto para seleccionar la opción .

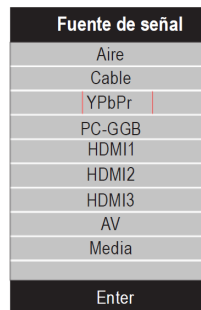

CANAL

1. Presione el botón LCD-MENU en el control remoto para visualizar el menú de opciones.
2. Presione los botones **◀ ▶** para seleccionar el menú CANAL.
3. Presione ENTER para ingresar al menú, entonces podrá utilizar el submenú de opciones.
4. Presione **▲ ▼** para ajustar las opciones.
5. Presione el botón LCD-MENU o ENTER para salir del menú.

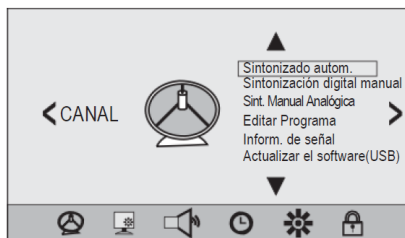

Sintonización de canal	
TV	: 0 Programa(s)
DTV	: 0 Programa(s)
Radio	: 0 Programa(s)
73%... 39 CH	(TV)
MENU	

Sintonización de canal

Presione el botón ENTER para acceder al menú Sintonización de canal, seleccionar un tipo de canal, y pulse el botón ENTER para iniciar la búsqueda.

Sintonización Digital Manual

Presione el botón ENTER para acceder al menú **Sintonización Digital Manual**, seleccionar un canal de televisión digital, y pulse el botón ENTER para iniciar la búsqueda.

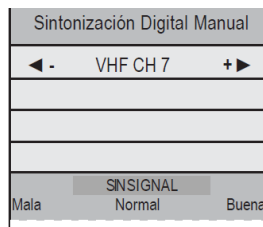

Sintonización Manual Analógica

Presione el botón ENTER para entrar en el menú **Sintonización Manual Analógica**.

Guardar en: Desactivado.

AUTO: Seleccione el sistema para la búsqueda.

CH actual: Seleccione el canal que desea para la sintonización manual.

Ajuste fino: Presione el botón **◀ ▶** para ajustar.

Frecuencia: Muestra la frecuencia actual.

Presione el botón rojo para guardar la configuración.

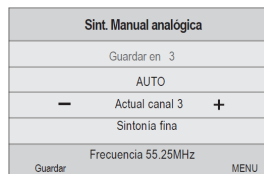

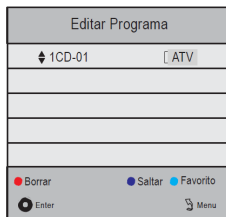

Editar Programa

Presione el botón **ENTER** para acceder al menú Editar programa como la siguiente imagen.

Utilice el botón **rojo** para borrar el canal actual. Utilice el botón **FAV** para establecer el canal actual a su canal favorito. si el canal actual es uno de sus canales favoritos, pulse el botón **FAV** de nuevo lo establece en un canal normal .

IMAGEN

1. Presione el botón LCD-MENU en el control remoto para visualizar el menú de opciones.
2. Presione los botones ◀ ▶ para seleccionar el menú **IMAGEN**.
3. Presione ENTER para ingresar al menú, entonces podrá utilizar el submenú de opciones.
4. Presione ▲ ▼ para ajustar las opciones.
5. Presione el botón LCD-MENU o ENTER para salir del menú.

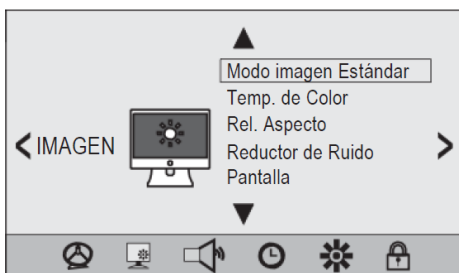

Modo imagen: Cambia de modo estándar, el usuario dinámica y suave.

Temp. de color: Cambia el modo de temperatura de color entre medio, fresco, usuario y caliente.

Relación de aspecto: Cambia entre Auto, 4:3, 16:9, Zoom1, Zoom2, sólo exploración y Panorama.

Reducción de ruido: Cambia los modos de interferencia de ruido entre Bajo, Medio y Alto.

En el modo VGA (para establecer las posiciones de imagen PC) .

Auto Adjust:	Ajuste de pantalla automático
Horizontal Pos:	Ajuste Horizontal de pantalla.
Vertical Pos:	Ajuste Vertical de pantalla.
Size:	Elimina cualquier interferencia vertical.
Phase:	Elimina cualquier interferencia Horizontal.

Pantalla	
Ajuste Automático	
Pos. Horizontal 4	
Pos. Vertical 91	
Tamaño 100	
Fase 100	
73%... 39 CH (TV)	
MENU	

SONIDO

1. Presione el botón LCD-MENU en el control remoto para visualizar el menú de opciones.
2. Presione los botones ◀ ▶ para seleccionar el menú **SONIDO**.
3. Presione ENTER para ingresar al menú, entonces podrá utilizar el submenú de opciones.
4. Presione ▲ ▼ para ajustar las opciones.
5. Presione el botón **LCD-MENU** o **ENTER** para salir del menú.

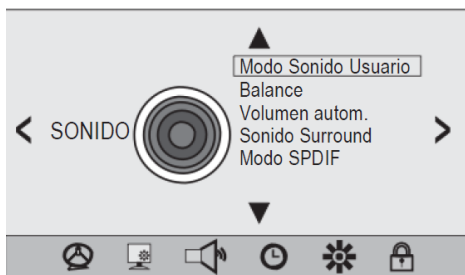

Modo Sonido: Le permite seleccionar entre: Estándar, Música, Cine, Deportes y usuario.

Balance: Para ajustar el balance de la pista de sonido izquierdo y derecho, o desactivar el volumen.

Volumen autom: Controla el volumen del programa de forma automática al encender la función de seleccionar.

Sonido Surround: Opción para desactivar o habilitar la función de sonido envolvente

Modo SPDIF: Presione los botones ▲/▼ para seleccionar MODO SPDIF, posteriormente, pulse el botón ENTER para seleccionar PCM, Auto.

TIEMPO

1. Presione el botón LCD-MENU en el control remoto para visualizar el menú de opciones.
2. Presione los botones ◀ ▶ para seleccionar el menú **TIEMPO**.
3. Presione ENTER para ingresar al menú, entonces podrá utilizar el submenú de opciones.
4. Presione ▲ ▼ para ajustar las opciones.
5. Presione el botón **LCD-MENU** o **ENTER** para salir del menú.



Reloj: Configuración de fecha y hora.

Tiempo desconexión: Configuración de apagado automático entre 10min, 20min, 30min, 60min, 90min, 120min, 180min y 240min.

Tiempo de conexión: Configuración de apagado automático entre 10min, 20min, 30min, 60min, 90min, 120min, 180min y 240min.

Temporizador: Configura el temporizador del sistema.

Apagado automático: Configuración de apagado automático.

Zona horaria: Configuración de la zona horaria.

OPCIONES

1. Presione el botón LCD-MENU en el control remoto para visualizar el menú de opciones.
2. Presione los botones ◀ ▶ para seleccionar el menú **OPCIONES**.
3. Presione ENTER para ingresar al menú, entonces podrá utilizar el submenú de opciones.
4. Presione ▲ ▼ para ajustar las opciones.
5. Presione el botón **LCD-MENU** o **ENTER** para salir del menú.

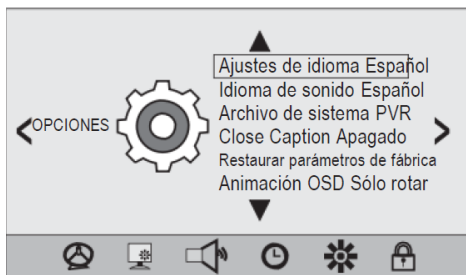

Ajuste de idioma :	Permite seleccionar el Lenguaje del menú OSD.
Idioma de Audio:	Permite seleccionar el Lenguaje de audio.
Archivo de sistema PVR:	Desactivado.
Caption Off:	Apagado/ Encendido de menú subtítulo.
Restaurar parámetros de fábrica:	Restauración de fábrica.
Animación OSD:	Seleccione el modo de animación.

BLOQUEAR

1. Presione el botón LCD-MENU en el control remoto para visualizar el menú de opciones.
2. Presione los botones ◀ ▶ para seleccionar el menú **BLOQUEAR**.
3. Presione ENTER para ingresar al menú, entonces podrá utilizar el submenú de opciones.
4. Presione ▲ ▼ para ajustar las opciones.
5. Presione el botón **LCD-MENU** o **ENTER** para salir del menú.

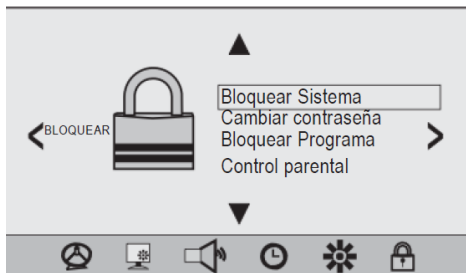

Bloquear Sistema: Seleccione para Activar o Desactivar. Si el sistema le pide que introduzca una ingrésela. (La contraseña por defecto es 0000)

Establecer contraseña: Establece una nueva contraseña.

Bloquear Programa: Programa de bloqueo. Seleccione el programa y pulse el botón verde del control remoto para bloquear el programa.

Control Parental: Selecciona el modo de orientación de parental.

MEDIA

1. Presione el botón **SOURCE** en el control remoto para visualizar el menú de opciones.
2. Presione los botones ◀ ▶ para seleccionar el menú **MEDIA**.
3. Presione ENTER para ingresar al menú, entonces podrá utilizar el submenú de opciones.
4. Presione ◀ ▶ para seleccionar el USB para visualizar el contenido.
5. Presione el botón **LCD-MENU** o **ENTER** para salir del menú.

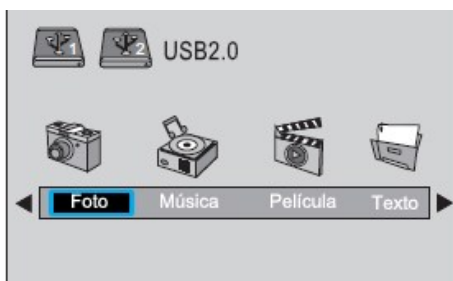

Modos de funcionamiento

YPBPR

Modo	Resolución	Frecuencia Horizontal(KHz)	Frecuencia Vertical (Hz)
576i	576	15.63	50.00
480i	480	15.73	60.00
576p	576	31.26	50.00
480p	480	31.47	60.00
1080i/50	1080	28.13	50.00
1080i/60	1080	33.75	60.00
720p/60	720	44.96	60.00
1080p/50	1080	56.25	50.00
1080p/60	1080	67.50	60.00

RGB para 32"

Mode	Resolución	Frecuencia Horizontal(KHz)	Frecuencia Vertical (Hz)
VGA	640X480	31.5	60
SVGA	800X600	37.9	60
XGA	1024X768	48.4	60
SXGA	1360X768	47.7	60

RGB para 42"

Modo	Resolución	Frecuencia Horizontal(KHz)	Vertical Frecuencia (Hz)
VGA	640X480	31.5	60
SVGA	800X600	37.9	60
XGA	1024X768	48.4	60
SXGA	1360X768	47.7	60
SXGA	1920X1080	67.5	60

HDMI

Modo	Resolución	Frecuencia Horizontal(KHz)	Frecuencia Vertical(Hz)
576p	720X576	31.25	50.00
1080i/50	1920X1080	28.13	50.00
1080i/60	1920X1080	33.75	60.00
720p/60	1280X720	45.00	60.00
1080p/50	1920X1080	56.25	50.00
1080p/60	1920X1080	67.50	60.00

Garantía

Declaración de Garantía Limitada Para LED TV con Sintonizador Integrado ISDB-Tb de CORADIR S.A.

El equipo LED TV con Sintonizador Integrado ISDB-Tb está cubierto por una Garantía Limitada de CORADIR S.A. El cliente tiene derecho a recibir sin costo reparaciones y servicios de garantía, si se requiere una reparación dentro de los periodos de garantía.

Resumen de Garantía Estándar

Todos los LED TV con Sintonizador Integrado ISDB-Tb tienen GARANTIA ESCRITA LIMITADA de una duración en meses de acuerdo a condición de venta. El periodo de Garantía comienza a partir de la fecha de compra por fecha de factura. CORADIR S.A. cubrirá el costo de todas las partes necesarias y la labor durante el periodo de tiempo indicado.

Dicha garantía no cubre desperfectos ocasionados por motivos externos al equipo, Ej: Cambios bruscos de tensión, Manipuleo interno por parte de personal que no sea el Service Oficial, Ingreso de exceso de Tensión por Entrada RF, Video, Audio, Red, Línea Telefónica, golpes, etc.

En todos los casos esta Garantía cubre el Software Instalado, tomándose como parte propia del equipo.

Accesorios y anexos

La obligación de la garantía CORADIR S.A. se extiende únicamente a los productos y partes manufacturadas o distribuidas por CORADIR S.A. bajo la marca. Los Accesorios y /o Anexos provisto "como es" cuenta con sus propias garantías ofrecidas por sus propios fabricantes. La garantía no se extenderá a ningún producto dañado por el uso de partes no manufacturada o distribuidas por CORADIR S.A.

Documentos de Garantía

Cada producto es empacado con información de garantía y servicio que detalla los términos y condiciones específicos para el cliente. La información de garantía y servicio del documento legal de garantía especifica los términos, tipo de cobertura y el periodo para todos los productos CORADIR S.A. Según las leyes es posible tramitar la garantía con la factura que demuestre la compra y fecha de la misma.

Cada Decodificador Digital tiene una Faja de Garantía que impide su apertura. La rotura de la misma deja sin efecto TODO TIPO DE GARANTIA. A fin de evitar inconvenientes comunicarse con el HELP DESK de Coradir.

Limitaciones de la Garantía

Esta garantía no cubre:daños resultantes de siniestros tales como inundaciones, temblores, descargas eléctricas, etc. Partes gastables como baterías no recargables, estuches, maletines, protectores, etc. Servicios regulares de limpieza, desgaste mecánico cosmético natural.

A EXCEPCION DE LO ESTABLECIDO EN FORMA EXPRESA EN ESTA GARANTIA, BAJO NINGUNA CIRCUNSTANCIA CORADIR S.A. SERA RESPONSABLE DE CUALQUIER DAÑO DIRECTO O INDIRECTO (INCLUYENDO SIN LIMITACION, PERDIDA DE DATOS O DE LUCRO CESANTE) O POR CUALQUIER DAÑO O PERJUICIO QUE SEA CONSECUENCIA DIRECTA O INDIRECTA DEL USO O MAL FUNCIONAMIENTO DEL EQUIPO, CUALQUIERA QUE SEA EL RECLAMO CONTRACTUAL O EXTRACONTRACTUAL.

Servicio de Asistencia al Cliente

CORADIR le ofrece, completamente gratis, en todo el país, un servicio de HELP DESK de Asistencia al Cliente, donde Ud. Podrá realizar consultas relacionadas con los Productos que Ud. Haya adquirido, llamando con la siguiente información en mano: N° de serie del equipo, Modelo del mismo, Mensaje de error que emite, Factura u Organismo Cliente.

serviciotecnico@coradir.com.ar ó 0810-22-CORADIR (2672347)

INFORMACION RESPECTO A LA CONSERVACION DEL MEDIO AMBIENTE

Las tareas en un todo que realiza Coradir en sus plantas de fabricación respetan el medio ambiente teniendo en cuenta aspectos sociales, económicos y medioambientales. Se recicla el 90% de los residuos de packaging que acarrea todos los procesos, a través de terceros. Reducimos al máximo el uso de material descartable en el packaging de nuestros productos sin quitar operatividad técnica a los mismos. Basamos nuestra Visión de empresa y nuestra Política en un mundo más limpio.

Toda la información de este manual puede ser cambiada por Coradir, sin aviso previo.

Parte N°: LEDTVSATDVMU101011